

T34 ЦИФРОВОЙ ТЕЛЕВИЗИОННЫЙ РЕСИВЕР с функцией HD медиаплеера



Уважаемые покупатели!

Перед установкой и подключением медиаплеера приставки внимательно прочитайте данное руководство, не забывайте о нем в ходе эксплуатации.

Содержание

Инструкция по мерам безопасности	03
Передняя и задняя панели	05
Пульт дистанционного управления	06
Установка батареек	07
Использование пульта дистанционного управления (ДУ)	07
Схемы подключения приемника	08
Подключение	09
Основные операции.....	09
Создание списков избранных каналов.....	10
Просмотр любимых каналов.....	11
Удаление теле-радиоканалов.....	11
Пропуск теле-радиоканалов.....	11
Деактивация функции пропуска каналов.....	11
Перемещение теле-радиоканалов.....	11
Блокировка каналов.....	11
Настройка изображения	12
Поиск каналов	13
Настройка времени	15
Опции	15
Системные настройки.....	16
USB	17
Функция Запись	19
Функция TIMESHIFT	19
Устранение неисправностей.....	21
Технические характеристики.....	22
Примечание об утилизации.....	23
Гарантийный талон	24

1. Инструкция по мерам безопасности

- 1) Прочитайте эту инструкцию.
- 2) Сохраните эту инструкцию.
- 3) Обратите внимание на предупреждения.
- 4) Следуйте всем инструкциям.
- 5) Избегайте попадания внутрь влаги.
- 6) Чистить только сухой тканью.
- 7) Не устанавливайте поблизости источников тепла, таких как батареи отопления, тепловые задвижки, печи или иные устройства (включая усилители) производящие тепло.
- 8) Для электропитания устройства используйте электросеть с надлежащими характеристиками, которые указаны в инструкции. Отключите устройство от источника питания во время технического обслуживания или установки.
- 9) Оберегайте устройство от ударов, падений, и иных механических воздействий.
- 10) Используйте качественные соединительные кабели.
- 11) Отсоединяйте устройство от источников электроэнергии во время грозы, а также при его продолжительном неиспользовании.
- 12) Обращайтесь в сервисные центры для технического обслуживания. Текущий ремонт необходим при повреждении устройства, включая повреждения корпуса или штепсельной вилки, в случаях попадания воды или влаги, а так же при падении или неправильном использовании.
- 13) Не закрывайте вентиляционные отверстия.
- 14) Обратите внимание на способы утилизации батареи.

ВНИМАНИЕ:

ВО ИЗБЕЖАНИЕ ПОВРЕЖДЕНИЯ, ВОЗГОРАНИЯ УСТРОЙСТВА ИЛИ ПОРАЖЕНИЯ ЭЛЕКТРИЧЕСКИМ ТОКОМ НЕ ДОПУСКАЙТЕ ПОПАДАНИЯ УСТРОЙСТВА ПОД ДОЖДЬ ИЛИ ЭКСПЛУАТАЦИЮ ЕГО В УСЛОВИЯХ ПОВЫШЕННОЙ ВЛАЖНОСТИ.

ВНИМАНИЕ:

Не подвергайте батареи воздействию высоких температур (прямых солнечных лучей, огня)



ВНИМАНИЕ

Опасность поражения электрическим током!

Не открывать!



Изображение молнии со стрелкой на конце в равностороннем треугольнике предупреждает пользователя о наличии опасного напряжения внутри корпуса, величина которого может быть достаточной, чтобы вызвать поражение электрическим током.



Восклицательный знак в равностороннем треугольнике говорит о наличии важных рекомендаций по использованию в прилагаемой к устройству инструкции.



Этот символ обращает внимание пользователя на наличие двойного изоляционного материала между опасным электрическим напряжением и частями доступными пользователю. При обслуживании замена должна происходить на идентичные составляющие.



ВНИМАНИЕ:

Комплект изделия	
Упаковка	1 шт.
DVB-T2 ресивер	1 шт.
Пульт дистанционного управления.....	1 шт.
Руководство по эксплуатации.....	1 шт.
Гарантийный талон.....	1 шт.
Шнур питания USB.....	1 шт.
Батарея AAA.....	2 шт.
Соединительный кабель	1 шт.
Блок питания USB.....	1 шт.

2. Передняя и задняя панели

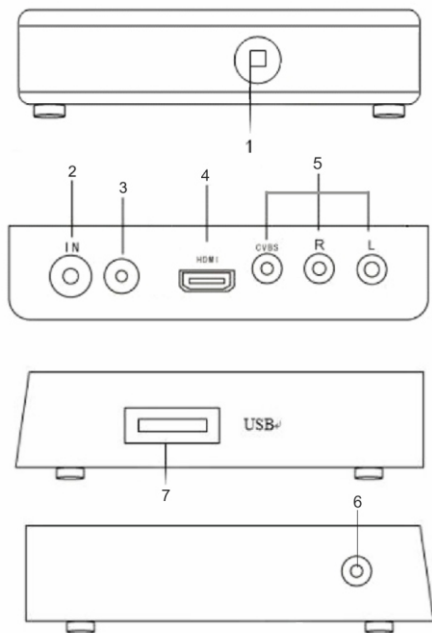

- 1) IR: датчик пульта дистанционного управления: используется для получения сигнала от пульта.
- 2) RF IN: подключение к ТВ антенне.
- 3) RF OUT: повторитель сигнала с антенны.
- 4) HDMI: выход высокого разрешения для подсоединения к HDMI устройству.
- 5) CVBS, R, L: композитный видео и аудио выход
- 6) DC IN: вход для подключения внешнего источника питания
- 7) USB: для обновления ПО и воспроизведения медиа-файлов.

3. Пульт дистанционного управления



POWER	Клавиша включения и выключения приемника
INFO	Показать /Скрыть сервисную информацию, одно нажатие – показать информацию, два нажатия – показать детальную информацию, три нажатия – показать информацию о программе.
LANG	Вход в меню аудио-настройки.
TV/RADIO	Клавиша переключения между Радио и ТВ режимом.
MUTE	Выключение звука.
PLAY/PAUSE	Воспроизведение/Пауза.
REC	Запись.
STOP	Остановка записи, воспроизведения.
MENU	Клавиша вывода на экран главного меню.
OK	Клавиша подтверждения.
CH+/CH-	Клавиши переключения каналов.
VOL-/VOL+	Клавиши регулировки громкости.
PAGE UP / PAGE DOWN	Страница вверх / Страница вниз
0-9	Клавиши ввода цифр.
FAV	Клавиша выбора списка любимых каналов.
EPG	Клавиша вывода на экран программы передач текущего канала (если канал поддерживает сервис EPG).
TTX	Клавиша используется для вывода телетекста на экран, если текущий канал имеет данную опцию. Используйте клавишу EXIT для выхода из него.
SUB-T	Клавиша вывода субтитров на экран.
Red/green/yellow/blue	цветные клавиши используются для управления страницами в режиме телетекста, специальными функциями в меню, сервисом EPG.
EXIT	Клавиша возврата, выхода из текущего меню.
PREV/NEXT	Предыдущий/Следующий.
RECALL	Вернуться на просмотр предыдущего канала.

Установка батареек

Откройте отсек для батареек на обратной стороне пульта и вставьте 2хААА батарейки, соблюдая полярность.

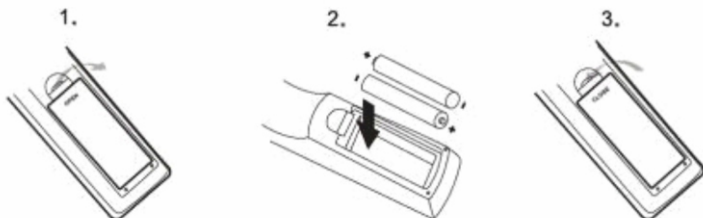

1. Откройте отсек 2. Вставьте батарейки 3. Закройте отсек крышкой.

Использование пульта дистанционного управления (ДУ)

При использовании пульта дистанционного управления направьте его на переднюю панель ресивера. Убедитесь, что угол отклонения пульта от воображаемого перпендикуляра к датчику инфракрасных лучей на передней панели усилителя не превышает 60 градусов и расстояние не превышает 7 метров. Пульт дистанционного управления не будет работать, если есть преграды. Прямые солнечные лучи и яркий свет уменьшают чувствительность пульта дистанционного управления.

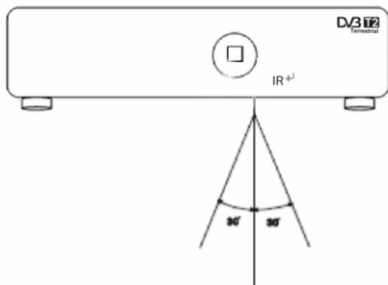

Схемы подключения приемника

Для основного подключения к телевизору используйте кабель RCA. Для высококачественного подключения используйте HDMI кабель, как показано ниже. Возможно подключение звукоусилителя.

Примечание: При подключении HDMI, RCA разъем отключается автоматически.

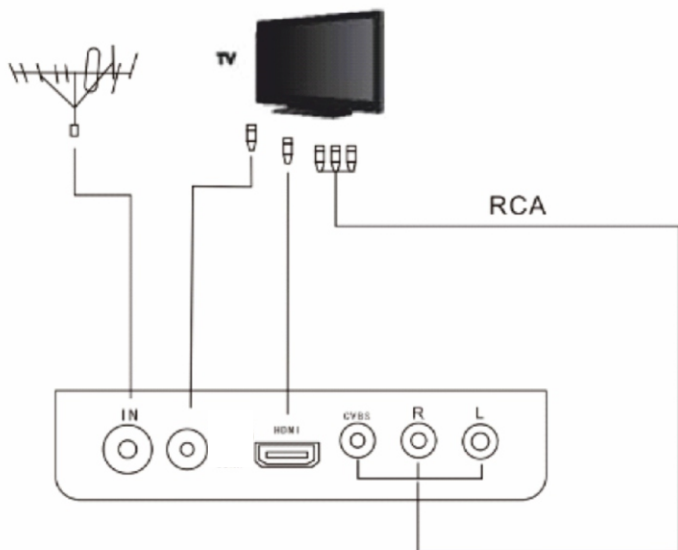

4. Стартовое меню

Подключение

После того как все кабели подключены, включите телевизор и проверьте подключение устройства к электросети. Нажмите выключатель POWER, чтобы включить аппарат. Если Вы используете устройство впервые или восстановили настройки по умолчанию, то на экране появится помощник установки.

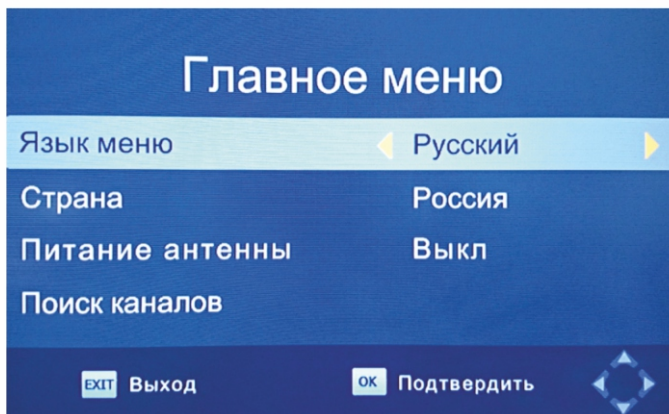

- (1) [Язык меню] нажмите клавишу Вправо/Влево [◀/▶], чтобы выбрать язык.
- (2) [Страна] нажмите клавишу Вправо/Влево, чтобы выбрать страну Вашего проживания.
- (3) [Поиск канала] нажмите клавишу Вправо или ОК, чтобы начать автоматический поиск.
- (4) Как только настройка каналов закончена, Вы можете начинать просмотр телепередач.

5. Основные операции

Установка программ

Нажмите клавишу MENU и выберите [Редактор каналов], используйте клавиши Вправо/Влево[◀/▶]. Меню содержит опции настройки. Выберите опцию и нажмите ОК или Вправо. Нажмите клавишу EXIT, чтобы выйти из меню.

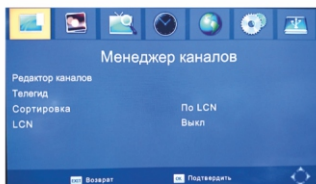

(а) Редактор каналов.

Чтобы выбрать любимые каналы, нужно войти в Меню редактирования каналов. Для этого меню необходим пароль, введите пароль, установленный по умолчанию «000000». Для разблокирования – «888888»

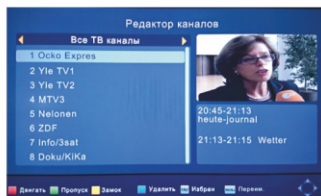

Создание списков избранных каналов

Вы можете создать список Ваших избранных каналов, для этого:

1. Выберите понравившийся канал и нажмите клавишу FAV. Должен появиться символ в виде сердца, канал отмечен как избранный.
2. Повторите шаг 1, чтобы выбрать другие понравившиеся каналы.
3. Для подтверждения ваших настроек и выхода из меню нажмите клавишу EXIT.

Удаление каналов из списка Избранных.

Выберите любимый канал и нажмите клавишу FAV на ДУ.

Просмотр любимых каналов.

1. При просмотре нажмите клавишу FAV, появится меню любимых каналов.
2. Нажмите клавиши Вверх/Вниз для просмотра списка.
3. Выберите нужный канал и нажмите клавишу ОК.

Удаление теле-радиоканалов.

1. Выберите канал и нажмите голубую клавишу. Появится предупреждающее сообщение, нажмите клавишу ОК.
2. Повторите шаг 1 для удаления других каналов.

Пропуск теле-радиоканалов.

1. Выберите канал, который Вы хотели бы пропустить и нажмите зеленую клавишу, появится символ пропуска.
2. Повторите шаг 1, чтобы пропустить другие каналы.
3. Для подтверждения ваших настроек и выхода из меню нажмите клавишу EXIT.

Деактивация функции пропуска каналов.

Выберите канал с символом пропуска и нажмите зеленую клавишу на ДУ.

Перемещение теле-радиоканалов.

1. Выберите канал для перемещения и нажмите красную клавишу. Появится символ перемещения.
2. Нажмите клавиши Вверх/Вниз [▲/▼].
3. Нажмите клавишу ОК для подтверждения.
4. Повторите предыдущие шаги для перемещения других каналов.

Блокировка каналов.

Вы можете заблокировать выбранные каналы.

1. Выберите канал для блокировки и нажмите желтую клавишу, появится символ в виде замка.
2. Повторите шаг 1, чтобы заблокировать другие каналы.
3. Для подтверждения ваших настроек и выхода из меню нажмите клавишу EXIT.
4. Для деактивации блокирования нажмите желтую клавишу.
5. Для просмотра заблокированных каналов, вы будете должны ввести пароль по умолчанию «000000» или последний Вами установленный пароль. Для разблокирования – «888888».

(б) Программный гид

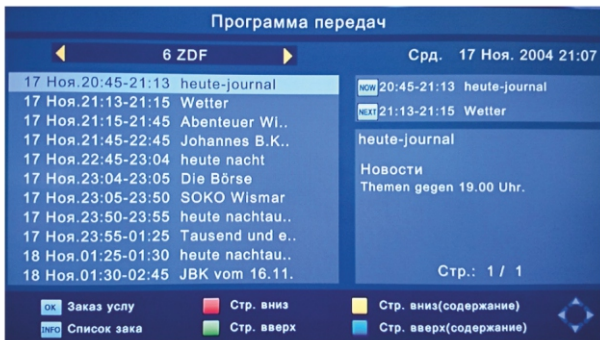

Электронный программный гид предоставляет возможность просмотра программы передач для настроенных каналов на 7 дней вперед. Окно электронного программного гида вызывается клавишей EPG в режиме просмотра. Воспользуйтесь клавишами Вверх/Вниз для выбора передачи. Если в программном гиде информации больше, чем на страницу, воспользуйтесь голубой клавишей для передвижения вверх и желтой клавишей для передвижения вниз. Вы можете выбрать другие каналы для просмотра в программном гиде, воспользовавшись клавишами Влево/Вправо, просмотреть детали, запланировать запись.

(в)Сортировка каналов

Вы можете сортировать каналы по следующим параметрам:
[По LCN] – сортировка каналов в порядке возрастания.
[По Service Name] - сортировка каналов в алфавитном порядке
[По Service ID] - сортировка каналов по передающей станции
[По ONID] - сортировка каналов по идентификатору исходной сети

(г) Логический номер канала (LCN)

Выключите сортировку в порядке возрастания, если хотите сортировать каналы вручную.

Настройка изображения.

Нажмите клавишу MENU, выберите Изображение, используя клавиши Вправо/Влево [◀/▶]. Нажмите клавиши Вверх/Вниз [▲/▼], чтобы выбрать необходимую опцию. Для выхода из меню нажмите клавишу EXIT.

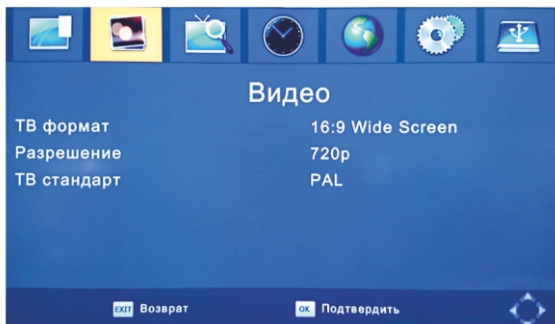

(а) Разрешение

Вы можете изменить разрешение изображения. Эта настройка относится также к HDMI

[480P/I] стандарт NTSC

[576P/I] стандарт PAL

[720P/1080I/1080P] стандарт NTSC или PAL

(б) ТВ стандарт

Если изображение не отображается, Вы можете изменить эту настройку.

[NTSC] для стандарта NTSC

[PAL] для стандарта PAL

Поиск каналов.

Нажмите клавишу MENU, выберите Поиск каналов, используя клавиши Вправо/Влево [◀/▶]. Это меню содержит опции настройки поиска. Нажмите клавиши Вверх/Вниз [▲/▼], чтобы выбрать необходимую опцию и нажмите Вправо/Влево [◀/▶] для настройки. Для выхода из меню нажмите клавишу EXIT.

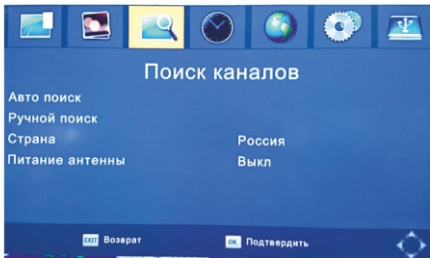

(а) Авто поиск.

Эта опция позволяет автоматически найти каналы и сохранить их по окончании поиска. Все ранее сохраненные каналы и выбранные настройки будут удалены.

1. Выберите Автопоиск и нажмите клавишу ОК или Вправо, чтобы начать поиск.
2. Чтобы закончить поиск, нажмите клавишу EXIT. Найденные каналы будут сохранены.

(б) Ручной поиск

Эта опция позволяет искать каналы без удаления ранее сохраненных каналов и выбранных настроек.

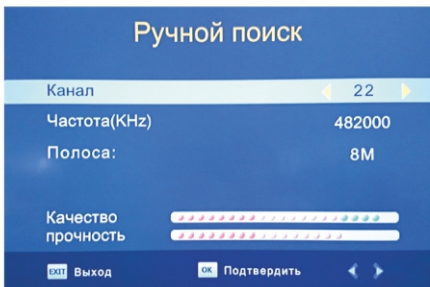

1. Выберите **Ручной поиск** и нажмите клавишу ОК или Вправо, чтобы начать поиск. Появится экран поиска каналов.
2. Нажмите клавиши Вправо/Влево [◀/▶] для выбора частоты каналов.
3. Нажмите клавишу ОК, чтобы начать поиск.

Как только канал найден, он сохраняется и добавляется к списку каналов. Если канал не удастся найти, то поиск автоматически прекращается.

(в) Страна

Выберите страну Вашего проживания.

(г) Питание Антенны

Включите этот режим, если используете активную антенну, требующую внешнего питания.

Настройка времени.

Нажмите клавишу MENU, выберите Время, используя клавиши Вправо/Влево [◀/▶]. Это меню содержит опции настройки времени. Нажмите клавиши Вверх/Вниз [▲/▼], чтобы выбрать необходимую опцию и нажмите клавиши Вправо/Влево [◀/▶] для настройки. Для выхода из меню нажмите клавишу EXIT.

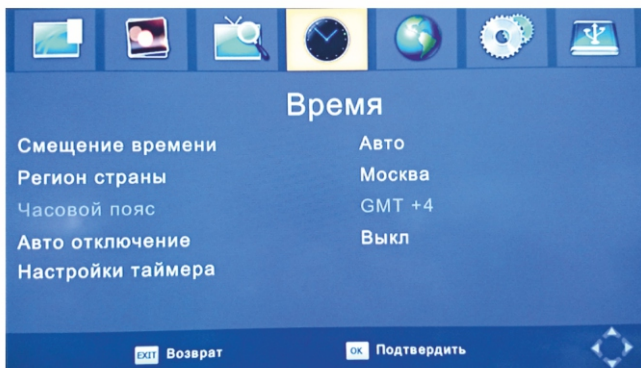

(а) Смещение времени

Выберите автоматическую или ручную настройку для выбора часового пояса.

(б) Регион Страны

Выберите регион страны, если настроен Автоматический режим.

(в) Часовой Пояс

Выберите часовой пояс, если настроен ручной режим.

Опции

Нажмите клавишу MENU, выберите Опции, используя клавиши Вправо/Влево [◀/▶].

Это меню содержит опции настройки языка меню, языка субтитров и языка аудио.

Выберите необходимую опцию и нажмите клавиши Вправо/Влево [◀/▶] для настройки. Для выхода из меню нажмите клавишу EXIT.

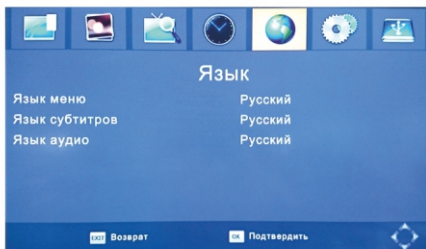

(а) Язык меню

Выберите язык меню

(б) Язык субтитров

Выберите необходимый язык субтитров

(в) Язык аудио

Выберите необходимый язык просмотра телеканалов.

Если язык недоступен, то будет использоваться язык, выбранный по умолчанию.

Системные настройки.

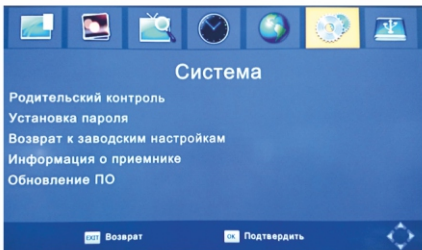

Нажмите клавишу MENU, выберите Система, используя клавиши Вправо/Влево. Это меню содержит настройки системы. Нажмите клавиши Вверх/Вниз $[\uparrow/\downarrow]$, чтобы выбрать необходимую опцию и нажмите клавиши Вправо/Влево $[\leftarrow/\rightarrow]$ для настройки. Для выхода из меню нажмите клавишу EXIT.

(а) Родительский контроль.

Установите возраст для ограничения просмотра.

(б) Установить пароль.

Установите или измените пароль для заблокированных программ. Введите старый пароль или пароль, установленный по умолчанию «000000». Затем введите новый пароль. Нажмите ОК для подтверждения нового пароля. Для выхода из меню нажмите клавишу EXIT. Пароль для разблокирования – «888888».

(в) Возврат к заводским настройкам.

Выберите Возврат к заводским настройкам, используя клавиши Вправо/Влево [◀/▶]. Нажмите клавиши ОК или Вправо для выбора. Введите свой пароль или пароль, установленный по умолчанию «000000», нажмите клавишу ОК для подтверждения. Это опция удалит все ранее настроенные каналы и настройки. Пароль для разблокирования – «888888».

(г) Информация

В данном подменю, вы можете просмотреть информацию о модели, оборудовании и ПО.

(д) Обновление ПО

В этом меню можно выбрать способ обновления программного обеспечения.

USB

Нажмите клавишу MENU, выберите USB, используя клавиши Вправо/Влево [◀/▶]. Это меню содержит опции воспроизведения музыки, просмотра фотографий и мультимедийных файлов. Устройство поддерживает AVI, MP3, WMA, JPEG, BMP и другие форматы.

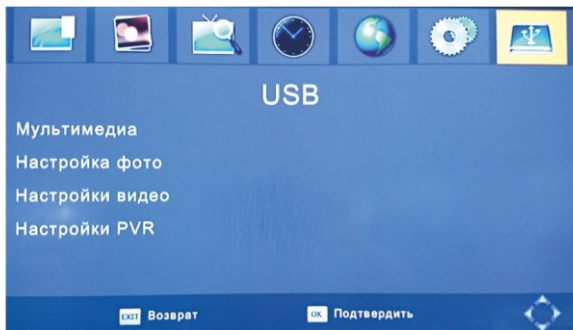

(а) Мультимедиа: Когда USB устройство подключено, вы можете выбирать музыку, фото, фильм или запись, используя клавиши Вправо/Влево [◀/▶] и ОК для выбора.

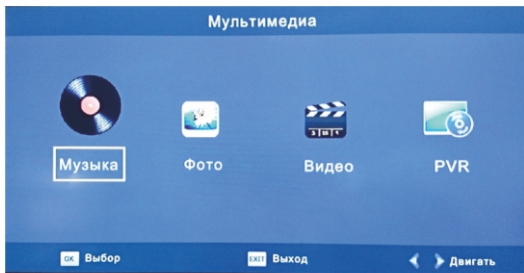

(б) Настройка фото:

- Время слайда: настройте слайд шоу с интервалом смены фотографий 1-8 сек.
- Режим Слайд шоу: настройте показ слайд шоу в очередности 0-59 или произвольно.

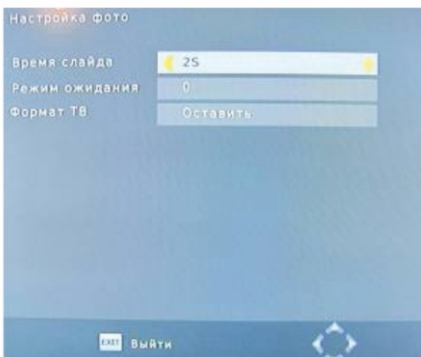

- Соотношение сторон:

[Сохранить] Отобразить картинку в ее реальном размере.

[Отмена] Показать изображение во весь экран.

(в) Настройка видео:

- Спец субтитры:

Выберите размер субтитров. Доступные опции: Маленький, Нормальный, Большой.

- Фон субтитров:

Выберите цвет фона субтитров. Доступные опции: Прозрачный, Серый, Салатовый и Белый.

- Цвет шрифта:

Выберите цвет субтитров. Доступные опции: Белый, Черный, Красный, Синий и Зеленый.

(г) Настройка записи:

-Устройство для записи: Отображает информацию о подключенном USB устройстве.

-Формат:

Форматирование подключенного USB устройства.

ВНИМАНИЕ! Все файлы будут удалены.

Функция Запись

Особенность телевизионной приставки заключается в ее способности записывать ТВ вещание. Есть два способа это делать. При первом способе Вам всего на всего необходимо подключить USB устройство к приставке и нажать «REC» на ДУ. Второй способ предполагает внесение программы в список на запись голубой клавишей или же через электронное расписание программ.

Чтобы внести программу в список на запись выполните следующие действия:

Нажмите голубую клавишу на ДУ.

Нажмите красную клавишу, чтобы добавить программу.

Выполните настройки в соответствии с расписанием программы.

Нажмите клавишу ОК.

Нажмите клавишу EXIT.

Функция TIMESHIFT

Нажмите клавишу Воспроизведение/Пауза первый **[▶/||]** раз и при повторном нажатии устройство начнет воспроизведение записанной передачи с момента остановки.

Нажмите клавишу [Info], чтобы посмотреть информацию о Timeshift.

Вы можете нажать клавиши Вправо/Влево **[◀/▶]**, чтобы передвинуть указатель вправо или влево. Но вы не можете выйти за границы текущего времени. Нажмите клавишу ОК, чтобы начать воспроизведения с места, где находится указатель.

Вы также можете нажать на паузу, кнопки ускоренной перемотки вперед/назад **[◀/▶]**, чтобы просмотреть текущую запись.

Примечание: Функция Time shift будет доступна в том случае, если скорость чтения/записи USB, HDD устройства окажется достаточной.

Нажмите Стоп, чтобы остановить режим воспроизведения. Устройство сохранит запись, при этом вернется к текущему времени.

☛ **Вы сможете выбрать из двух вариантов**

Режим: Просмотр или Запись

Если Вы захотите удалить запланированное событие, то Вам необходимо нажать голубую клавишу, чтобы просмотреть список запланированных событий. Используя клавиши со стрелочками на ДУ, выделите событие, которое вы хотите удалить, затем нажмите голубую клавишу для их удаления.

Записанные файлы могут быть удалены, для этого нажмите желтую клавишу. Телепередачи, записанные в формате PVR, могут быть проиграны на этом устройстве или компьютере, но не могут быть воспроизведены на DVD.

Для записи передач высокого разрешения Вам необходимо 2.0 USB устройство, иначе запись может быть произведена неверно.

На этой модели при записи на USB или на внешний жесткий диск, Вам необходимо подождать несколько секунд после подключения устройства и до начала записи. Иначе приставка может заблокировать сигнал, в этом случае отключите ее от источника питания и попробуйте еще раз.

Примечание:

- Мы не можем гарантировать совместимость со всеми USB устройства и не берем на себя ответственность за потерю данных, которая может возникнуть при подключении к телевизионной приставке.
- При наличии большого объема данных, системе потребуется больше времени для анализа.
- Не все USB устройства могут быть распознаны.
- Даже если файлы сохранены в поддерживаемом формате, приставка может их не распознать и не прочитать.

Устранение неисправностей

Возможные неисправности	Причины	Устранение неисправности
На экране ТВ нет изображения	Устройство не подключено к питанию	Подключить к источнику электроэнергии.
	Выключатель электропитания не включен	Включить электропитание.
На экране "No Signal"	Неправильное подключение антенного кабеля.	Проверьте правильность подключения антенного кабеля.
Нет изображения, звук есть	Телевизор не поддерживает данное разрешение	Нажмите кнопку V-Format, чтобы изменить разрешение
	Радиоканал	Нажмите «TV/RADIO» чтобы перейти к телевизионному режиму
Не работает пульт дистанционного управления.	Разрядились элементы питания	Замените элементы питания.
	Пульт ДУ не правильно направлен на приставку	Правильно направьте пульт ДУ на приставку
Изображение прерывается	Слишком слабый сигнал	Проверьте правильность подключения антенного кабеля.
Нет звука	Включен режим «без звука»	Отключить режим «без звука»

Технические характеристики

Тюнер	Диапазон частот	170~230 МГц 470~860 МГц
	Уровень входного сигнала:	-85~ -20 dBm
	Ширина полосы:	6,7 МГц или 8 МГц
	Вид модуляции:	QPSK, 16QAM, 64QAM
Видео	Декодируемые форматы:	MPEG-2 MP@HL, MPEG-4 AVC/H.264 HP@L4
	Формат вывода	576P, 720P, 1080I, 1080P
	Порт вывода	HDMI, RCA
Аудио	Декодируемые форматы:	MPEG-1 layer 1,2,3, WMA, AC3
	Выход звука	Коаксиальный, L/R (SCART)
USB 2.0	Поддерживаемый объем	500 Гб
	Поддерживаемые форматы	MP3, MP4, WMA, JPEG, JPG, BMP, AVI, MKV, FLV, VOB, ASF,3GP, DIVX,
Спектральный режим:		2К, 4К, 8К
Питание	Входное напряжение	220-240В, 50/60Гц
	Потребляемая мощность:	<8 Вт
	Потребляемая мощность в энергосберегающем режиме	<1 Вт
Вес	0,125 кг.	
Размеры	120mm*110mm*30mm	

Примечание об утилизации

Это устройство изготовлено из высококачественных материалов и компонентов, таким образом, они могут быть переработаны и еще раз использованы.

Этот знак означает, что это устройство должно быть утилизировано отдельно от прочего мусора

Пожалуйста, ликвидируйте это устройство в ближайшем центре по переработке мусора. Помогите сохранить окружающую среду, в которой мы живем.



Дата выпуска: 30.07.14

Предприятие-изготовитель:

Шензен Гинки Тэктолоджи Ко. Лтд

Юридический адрес: 4X, Блок А, Янгуан Блдг, Гаосинь 4, Наньшань, Шензен, Китай

Импортер: ООО «Сигналэлектроникс»

Юридический адрес: 630063, Россия, ул.Декабристов, 253

www.signalelectronics.ru

Сделано в Китае.

T34 ЦИФРОВОЙ ТЕЛЕВИЗИОННЫЙ РЕСИВЕР с функцией HD медиаплеера



Гарантийный талон

Дата приобретения “ _____ ” _____ 20__ год

модель изделия	№ изделия

Условия гарантии:

- новые цифровые приставки 12 месяцев со дня продажи;
- на блок питания 14 дней со дня продажи;
- на пульт управления 14 дней со дня продажи.

Гарантия не распространяется на недостатки товаров в следующих случаях:

- прошедший модификацию или ремонт без согласия Продавца;
- имеющих нарушения гарантийных пломб производителя сертифицированного сервисного предприятия;
- нарушение правил эксплуатации, транспортировки, хранения;
- использование нестандартных аксессуаров или ПО;
- при ремонте и переделке аппаратуры посторонними лицами;
- попадание во внутрь аппаратуры влаги, инородных предметов и т.п.;
- наличие механических повреждений;
- неправильного включения в электросеть.

Мною прочитано,
с условиями ознакомлен и согласен

Подпись менеджера _____

место печати

