

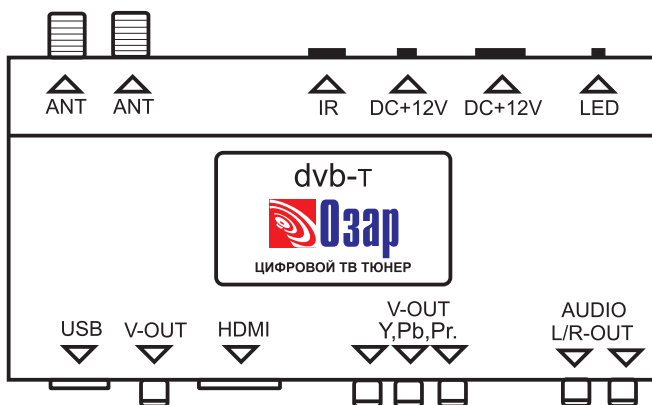

# АВТОМОБИЛЬНЫЙ ЦИФРОВОЙ TV ТЮНЕР V2001HD

## Инструкция по эксплуатации



Перед началом эксплуатации внимательно ознакомьтесь с данной инструкцией

Благодарим за покупку нашего автомобильного цифрового ТВ-тюнера.  
Перед началом эксплуатации внимательно ознакомьтесь с данной инструкцией.

ТВ-тюнер V2001 HD предназначен для преобразования не кодированных цифровых телевизионных DVB-T и радио DRM сигналов в аналоговую форму.

### **Основные характеристики**

- Декодирование форматов: MPEG2/MPEG4, AVC/H.264/HE-ACC, MP@HL/ML
- Видео разрешение: 720\*576(25кадров/с), 720\*576(30кадров/с),  
HD 1920\*1080, HD 1920\*720;
- Запись ТВ-эфира на USB-носитель с последующим воспроизведением.
- Воспроизведение JPEG/MP3/MP4/AVI – файлов с USB-накопителя.
- Два тюнера для улучшения качества приёма.
- 2 активные автомобильные антенны с усилением 20dB.\*
- Стабильная работа на скорости 0-180 км/час (HD-качество).
- Обеспечивает питание для подключения пары активных антенн.
- Энергонезависимая память для хранения более 1000 каналов (радио и ТВ).
- Функция редактирования каналов.
- Электронный гид по программам.
- Поддержка операционного и эфирного телетекста.
- Поддержка PAL/NTSC3,58 - видео систем
- Обновления системы через USB-порт.
- Три видеовыхода: аналоговый CVBS, HDMI, компонентный Y,Pb,Pr.
- Два аудиовыхода: стерео R L, цифровой SPDIF.
- Автоматический поиск каналов с наилучшим уровнем сигнала во время движения.
- Русское меню.

## **1. Предосторожности.**

1. При включении тюнера изображение появится через несколько секунд, это требуется для загрузки системы.

1. Используйте только идущий в комплекте автомобильный адаптер питания 12В .
2. В целях безопасности, на время когда Вы не используете цифровой ТВ-тюнер, отключите автомобильный адаптер питания.
3. Не допускать попадания мелких металлических предметов внутрь корпуса ТВ-тюнера.



### **Внимание!**

В целях собственной безопасности и безопасности окружающих не смотрите цифровой ТВ-тюнер во время управления автомобилем.

## **2. Комплектация.**

1. 2 активные автомобильные антенны.\*
2. Автомобильный адаптер питания.
3. Автомобильный кабель питания.
4. Пульт дистанционного управления (с батареей).
5. Крепёжные пластины и винты.
6. ИК приёмник.
7. Шнур 3xRCA

\* зависит от комплектации.

# Схема подключения.

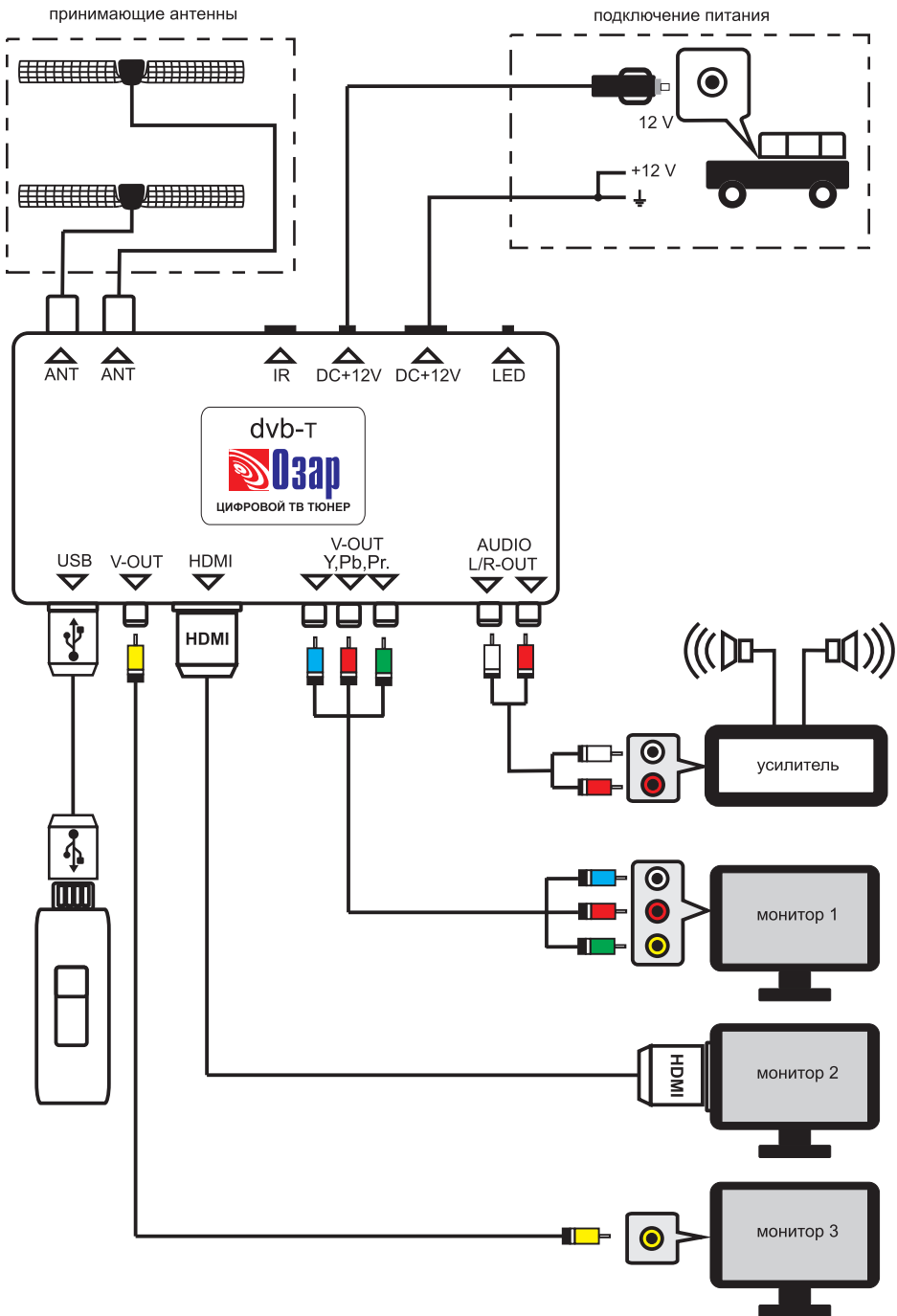

### 3. Внешний вид

3.

Передняя панель:

1. Индикатор работы.
2. Гнездо питания.
3. Гнездо автомобильного адаптера питания.
4. Гнездо ИК передатчика.
5. Разъемы антенн.



Задняя панель:

- 1 Разъем USB.
2. Видео выход SVBS.
3. Разъем HDMI.
4. Компонентный видео выход.
5. Аудио выход (Левый канал).
6. Аудио выход (Правый канал).
7. Цифровой аудио выход SPDIF.



### 4. Пульт дистанционного управления



1. **MUTE**: включени/отключение аудио выхода.
2. **POWER**: включение/отключение питания ТВ тонера.
3. **INFO**: отображение информации о текущем канале и уровне сигнала.
4. **USB**: вход в меню USB.
5. **TV/RADIO**: выбор ТВ/радио.
6. **TV/AV**: не используется.
7. **<< >> <<< >>>** кнопки перемотки.
8. **REC**: запись.
9. **Play/Pause**: Воспроизведение/Пауза.
10. **Stop**: Стоп.
11. **Return**: возврат в предыдущее меню.
12. **PAGE UP**: предыдущая страница.
13. **▲ ▼ ◀ ▶** кнопки навигации.
14. **Menu**: меню настроек.
15. **OK**: подтверждение.
16. **PAGE DOWN**: следующая страница.
17. **EXIT**: выход.
19. **Цветные кнопки**: соответствуют пунктам меню, имеющие аналогичный цвет на экране.
18. **1-0**: кнопки выбора канала.
19. **CH+**: следующий канал.
20. **CH-**: предыдущий канал.
21. **VOL+VOL-**: регулировка уровня громкости.
22. **EPG**: электронный гид программ.
23. **Subtitle**: включение/выключение субтитров.
24. **FAV**: выбор любимого канала.
25. **TEXT**: телетекст.
26. **AUDIO**: переключение каналов L/R выходного аудиосигнала.

## 5. Настройка ТВ-тюнера

4.

### 1. Настройки системы

Нажмите кнопку "MENU" и выберите "Настройка системы" (System setup)

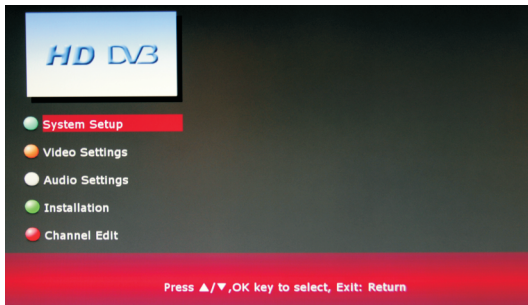

#### 1.1 Язык меню

Войдите в меню 'Настройки системы'. С помощью кнопок "▲" "▼", выберите "Язык меню" (OSD language) и нажмите кнопку "OK". В открывшемся меню с помощью кнопок "▲" "▼" выберите нужный язык Russia и нажмите кнопку "OK", нажмите "Exit" для выхода.

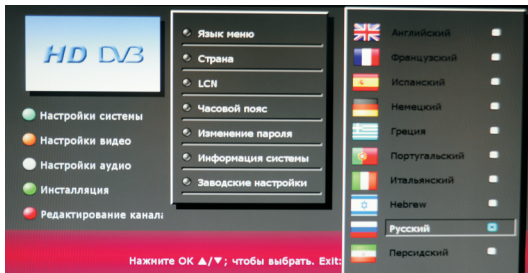

#### 1.2 Страна

Войдите в меню 'Настройки системы'. С помощью кнопок "▲" "▼" выберите 'Страна' и нажмите кнопку "OK". В подменю с помощью кнопок "▲" "▼" выберите нужный регион и нажмите кнопку "OK" \*. Нажмите "Exit". чтобы выйти.

При эксплуатации цифрового ТВ тюнера на территории РФ необходимо выбрать регион Европа

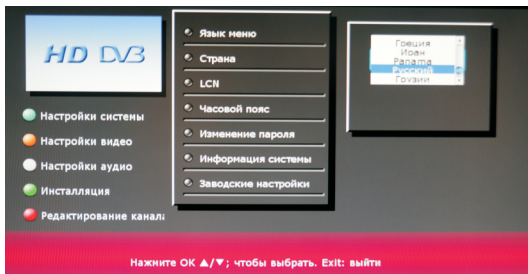

#### 1.3 LCN (Логическая нумерация канала)

Войдите в меню "Настройки системы". С помощью кнопок выберите "LCN" и нажмите кнопку "OK". В подменю с помощью кнопок "▲" "▼" выберите "Выкл./Вкл." и нажмите кнопку "OK". Нажмите "Exit", чтобы выйти.

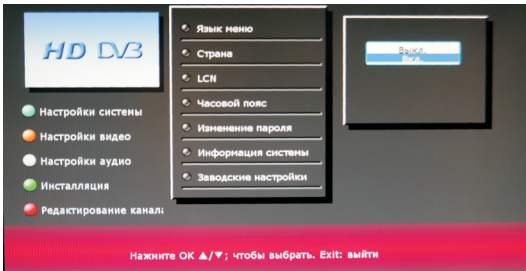

#### 1.4 Часовой пояс

Войдите в меню 'Настройки системы'. С помощью кнопок “▲” “▼”, выберите 'Часовой пояс' и нажмите кнопку "OK". В подменю установите 'Часовой пояс' и настройте функцию перехода на летнее время и нажмите кнопку "OK", Нажмите "Exit" чтобы выйти.

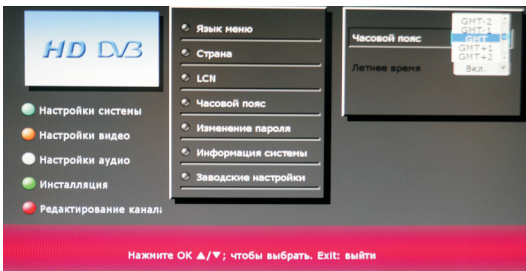

#### 1.5 Изменение пароля

Войдите в меню "Настройки системы", с помощью кнопок “▲” “▼”, выберите "изменение пароля" и нажмите кнопку "OK", в подменю измените пароль. Нажмите "Exit" чтобы выйти.

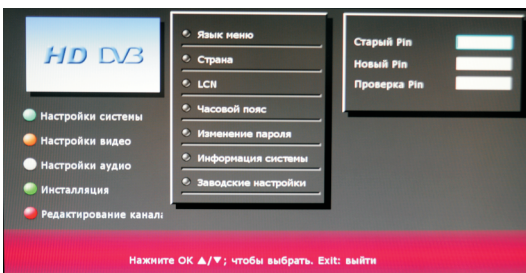

#### 1.6 Информация системы

Войдите в меню "Настройки системы". С помощью кнопок “▲” “▼”, выберите "Информация системы" и нажмите кнопку "OK". Для закрытия окна информации нажмите кнопку "OK". Нажмите "EXIT", чтобы выйти.

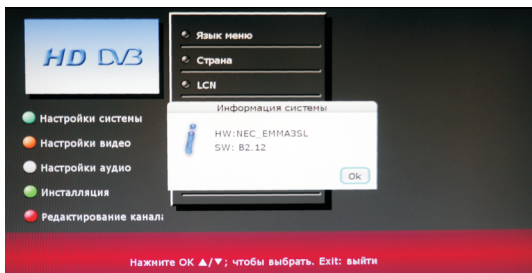

## 1.7 Заводские настройки

Войдите в меню "Настройки системы". С помощью кнопок "▲" "▼", выберите "Заводские настройки" и нажмите кнопку "OK". Кнопками "▶" "◀" выберите "Да/Нет" нажмите "EXIT" чтобы выйти.

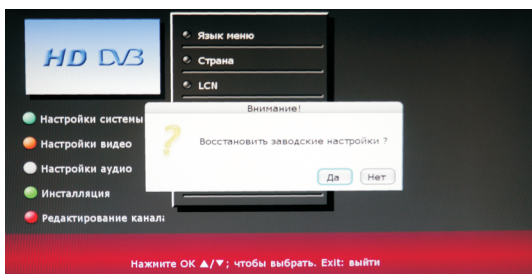

## 2. Настройки видео

Нажмите кнопку "Menu" и выберите "Настройки видео"

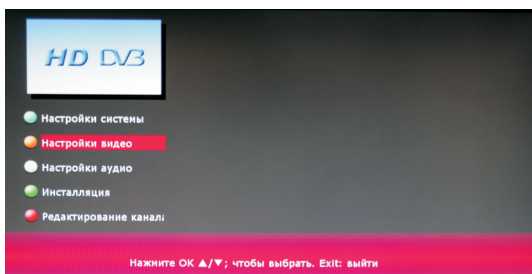

### 2.1 ТВ система

Войдите в МЕНЮ "Настройки видео". С помощью кнопок "▲" "▼", выберите "ТВ система" и нажмите "OK". В подменю кнопками "▶" "◀" выберите "PAL" или "NTSC" и нажмите кнопку "OK". Нажмите "Exit", чтобы выйти.

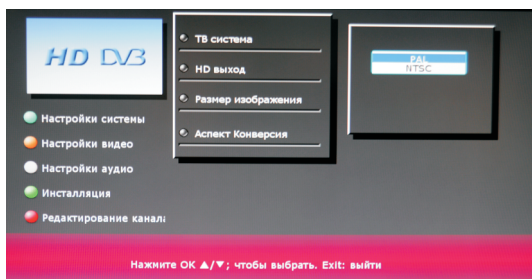

## 2.2 HD выход

Войдите в меню "Настройки видео". С помощью кнопок "▲" "▼", выберите "HD выход". В подменю кнопками "▶" "◀" выберите нужное разрешение. Нажмите "Exit", чтобы выйти.

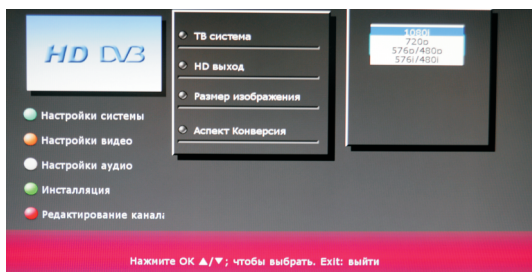

### ВНИМАНИЕ

Установите разрешение соответствующее устройству к которому Вы подключили ТВ-тюнер. При не корректном разрешении возможна потеря чёткости изображения.

## 2.3 Размер изображения

Войдите в меню "Настройки видео", с помощью кнопок "▲" "▼", выберите "Размер изображения". В подменю кнопками "▶" "◀" установите размер изображения и нажмите кнопку "OK". Нажмите "Exit", чтобы выйти.

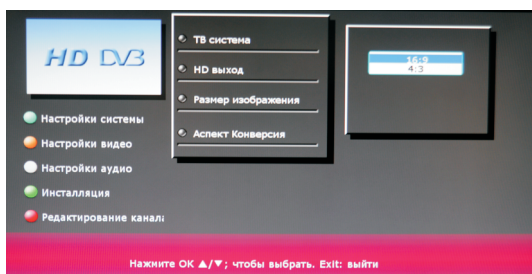

## 2.4 Изменение формата

Войдите в меню "Настройки видео". С помощью кнопок "▲" "▼", выберите "Изменение формата". В подменю кнопками "▶" "◀" установите формат изображения и нажмите кнопку "OK". Нажмите "Exit", чтобы выйти.



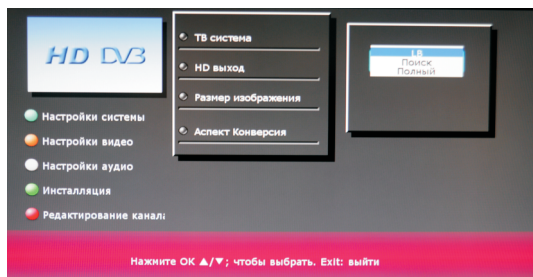

### 3. Настройки аудио

Нажмите кнопку "MENU" и выберите "Настройки аудио".

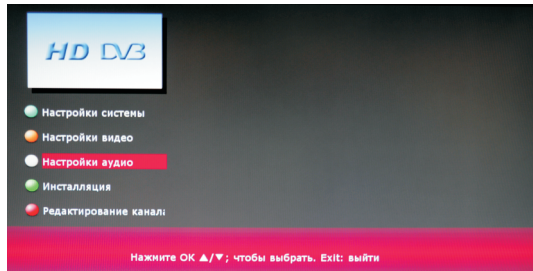

#### 3.1 Аудио режим

Войдите в меню "Настройки аудио". С помощью кнопок "▲" "▼", выберите "Режим LR" и нажмите юпку "OK". В подменю кнопками "▶" "◀" выберите режимы аудио и нажмите кнопку "OK". Нажмите "Exit", чтобы выйти.

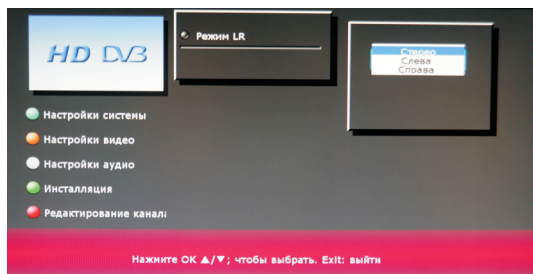

### 4. Инсталляция

Нажмите кнопку "MENU" и выберите "Инсталляция".

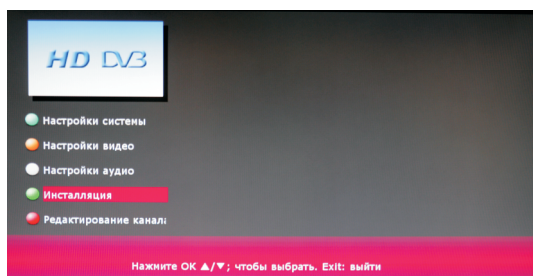

#### 4.1 Ручной поиск

Войдите в МЕНЮ 'Инсталляция' С помощью кнопок "▲" "▼", выберите "Ручной поиск" и нажмите "OK". В подменю кнопками "▶" "◀" выберите "канал" введите номер канала с помощью цифровых клавиш, кнопками "▶" "◀" выберите "Старт" и нажмите кнопку "OK" для начала поиска.

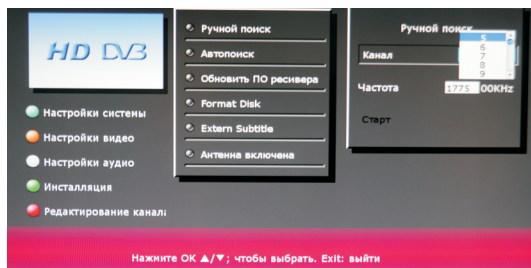

#### 4.2 Автопоиск

Войдите в меню "Инсталляция". С помощью кнопок "▲" "▼" выберите "Автопоиск" и нажмите "OK" для начала поиска. Нажмите "Exit" чтобы выйти.

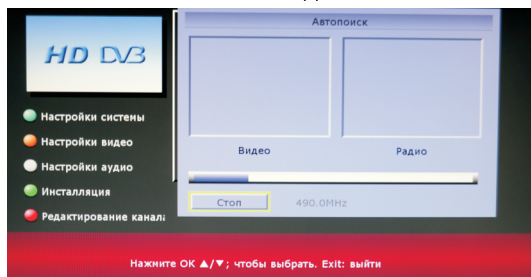

#### 4.3 Обновить ПО ресивера

Установите в USB разъем USB накопитель с новой версией ПО. Войдите в меню "Инсталляция". С помощью кнопок "▲" "▼" выберите "Обновить ПО ресивера". Нажмите "OK" для обновления ПО. Нажмите "Exit" чтобы выйти.

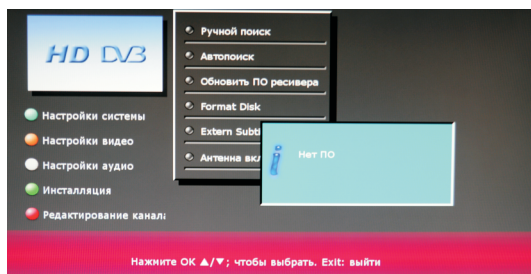

**Внимание!**  
Во время обновления  
не отключайте питание!

#### 4.4 Антенна включена

Войдите в меню "Инсталляция". С помощью кнопок "▲" "▼", выберите 'Антенна включена' и нажмите кнопку "OK". Выберите "вкл." для включения питания антенн и нажмите кнопку "OK". Нажмите "Exit", чтобы выйти.

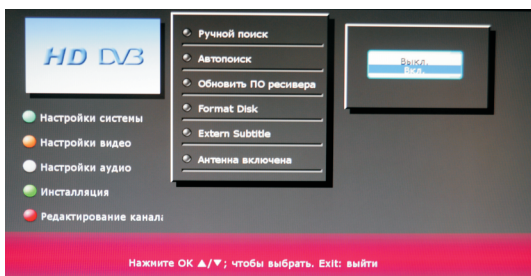

## 5. Редактирование каналов

в режиме TV, нажмите кнопку "MENU" и выберите пункт "Редактирование каналов".

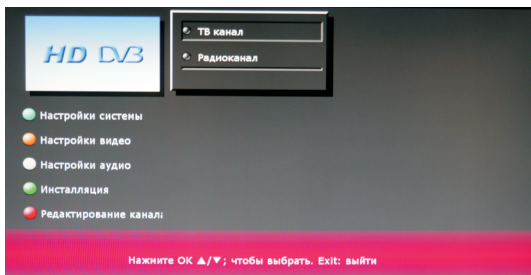

### 5.1 ТВ канал

Войдите в меню "Редактирование Каналов", выберите tv или радио каналы для редактирования, нажмите красную кнопку (на пульте ду), чтобы добавить любимые каналы, нажмите зеленую кнопку" (на пульте ду), для блокировки канала, нажмите желтую кнопку (на пульте ду), для перемещения канала, нажмите синюю кнопку (на пульте ду) , чтобы удалить канал, нажмите кнопку "Exit" для выхода.

### 5.2 РАДИО канал

Нажимая кнопку TV/Radio (на пульте ду),

Вы можете переключаться с tv на радио каналы и наоборот.

Редактирование радио каналов осуществляется также как редактирование tv каналов.

## 6. Телетекст

Этот тюнер поддерживает режим телетекста. Вы можете нажать TEXT на пульте дистанционного управления, чтобы активировать режим телетекста и используя кнопки CH+ или CH- переключать страницы. Нажав кнопку TEXT ещё раз, Вы смените цвет дисплея. Нажав третий раз, Вы закроете экран телетекста. Эта функция действует только тогда, когда программа содержит телетекст.

6.1 Нажмите красную/зелёную/жёлтую/синюю кнопку для выбора типа информации телетекста.



### Внимание

Не разбирайте и не ремонтируйте устройство самостоятельно. Для установки и демонтажа устройства обратитесь к профессионалам.



### Внимание

Технические характеристики, с целью улучшения потребительских качеств, могут изменяться без уведомления.

## 7. Перед тем как обратиться в ремонт.

Проблемы с приёмом, описанные ниже, не обязательно означают неисправность ТВ тюнера. Пожалуйста, проверьте следующее до обращения в ремонт:

Неисправность	Возможные причины
Нет изображения, нет звука	Неправильное подключение питания, ТВ канал заблокирован, нажмите кнопку СН+/СН- для нормального воспроизведения. Перезагрузите устройство, путем выключения/включения зажигания.
Нет изображения	Проверьте: правильность подключения антенны, правильность настройки страны, переключите на другой канал, возможно требуется настройка каналов.
Нет звука	Проверьте правильность подключения антенны, возможно звук отсутствует из за слишком слабого сигнала.
Помехи на экране	Проверьте правильность подключения антенны, возможно слишком слабый сигнал.
Помехи или нестабильный приём при движении автомобиля	Недостаточно сильный сигнал.

## 8. Технические характеристики

Диапазон принимаемых частот: МВ 174 - 230 МГц; ДМВ 470 - 862 МГц ;

Ширина диапазона канала: 6М/7М/8М;

Модуляция: QPSK, 16QAM, 64QAM;

Защитный интервал: 1/32, 1/16, 1/8, 1/4;

Коррекция ошибок: 1/2, 2/3, 3/4, 5/6, 7/8;

Транспортный поток данных: 4,98-31,67 Мбит/сек;

Декодирование форматов: MPEG-4 AVC/H2.64 HP@L4;

MPEG-2 MP@HL/ML ;

Два тюнера: F-типа X 2 ;

Входное напряжение: -78 dBmV ~ -20 dBmV;

Входное сопротивление: 75 Ом;

Видеовыход: 1,0+-0.2 В RCA x 1 , YPrPb-компонентный (RCA)x 1; HDMIx1;

720\*576 (30 кадров/с), 720\*576 (25 кадров/с);

HD 1920\*1080, HD 1920\*720;

Аудио-декодер: MPEG2/HE-AAC;

Аудио-выход: 2В стерео(RCA), цифровой SPDIF;

Инфракрасный пульт ДУ: длина кабеля фотоприёмника 3 метра;

USB порт: воспроизведение JPEG/MP3/MP4/AVI, обновление ПО;

Питание: 12 В 8 Вт;

Рабочая температура: -5~40 С ;

Температура хранения: -20~60 С ;

Размеры: 180мм (Д) x 115мм (Ш) x 40мм (В);

# Гарантийный талон

12.

Изделие: Автомобильный ТВ тюнер

Модель: V2001HD

Дата продажи: \_\_\_\_\_

Фирма продавец: \_\_\_\_\_

Адрес, телефон: \_\_\_\_\_

Подпись продавца: \_\_\_\_\_

Печать продавца: \_\_\_\_\_

Гарантия не действительна без печати продавца

Дата приёма	Дата выдачи	Описание ремонта	Мастер

## Условия гарантии

Условия и правила, содержащиеся в настоящем гарантийном талоне, дополняют и определяют порядок реализации прав потребителя определённых ЗоЗПП. Нарушение потребителем перечисленных в настоящем талоне условий и правил влечёт за собой недействительность гарантии и является основанием для отказа в удовлетворении гарантийных обязательств.

1. Гарантийный срок на изделие составляет 12 месяцев со дня продажи через розничную сеть. Настоящая гарантия действительна в случае предъявления оригинала товарного чека или документа заменяющего его, правильно заполненного гарантийного талона и дефектного изделия.

2. Гарантия распространяется на недостатки (неисправность изделия), возникшие по вине производителя. Замена неисправных частей и связанная с этим работа производится бесплатно. Время нахождения изделия в ремонте определяется сервис центром индивидуально, в зависимости от сложности ремонта и составляет не более 45 дней с момента приёма изделия у покупателя. Нарушение покупателем перечисленных в настоящем гарантийном талоне условий и правил является основанием для отказа в исполнении гарантийных обязательств.

3. Гарантия не распространяется:

- а) если изделие имеет механические повреждения;
- б) если изделие ремонтировалось, или в нем произведены изменения не в авторизованном сервисном центре;
- в) если использовались ненадлежащие расходные материалы или запасные части;
- г) если неисправность вызвана попаданием внутрь изделия посторонних предметов, веществ, жидкостей, насекомых и т.п.;
- д) если неисправность вызвана стихийными бедствиями, пожаром, бытовыми и другими факторами, независящими от производителя;
- е) если повреждения вызваны несоответствием параметров источников питания и связи соответствующим государственным стандартам;
- ж) в случае любых изменений в установке, настройке и/или программировании;
- з) в случае внесения несанкционированных изменений в гарантийный талон (поправок и исправлений);
- и) при нарушении гарантийной пломбы.

5. Гарантия не распространяется на расходные материалы.

6. Гарантия не предусматривает чистку изделия, плановое техническое обслуживание и замену расходных материалов и запчастей, пришедших в негодность ввиду нормального износа и / или ограниченного срока службы.

7. Настоящая гарантия распространяется на официально поставляемые изделия, приобретенные для личного использования, не связанного с извлечением прибыли.

8. Настоящая гарантия применяется дополнительно к обязательным гарантиям, предоставляемым покупателям законом.

Тюнер в укомплектованном виде, исправном состоянии, заводской упаковке, с паспортом и инструкцией на русском языке, без внешних повреждений получил. С условиями предоставления гарантии, порядком и сроком устранения недостатков ознакомлен и согласен.

Подпись покупателя \_\_\_\_\_

Для заметок



**[www.ozar.ru](http://www.ozar.ru)**